

IFUDO Ltd.

IFD-784

POWER BATTERY 10000mAh

ブラック



取扱説明書

この度は本製品をお買い上げいただき、誠にありがとうございます。モバイルバッテリーは安全のための注意事項を守らないと、火災や人身事故につながる可能性があります。ご使用前に取扱説明書をよく読んでいただき理解した上で、正しくご使用ください。

- 本製品はQualcomm Quick Charge 3.0規格に対応したポートを搭載したモバイルバッテリーです。
- 記載されている会社名、商品名、規格名は各社の登録商標または商標です。
- Adobe、Adobeロゴは、Adobe Systems Incorporatedの登録商標または商標です。
- iPhoneはApple Inc.の商標です。iPhone 商標は、アイホン株式会社のライセンスに基づき使用されています。
- Androidは、米国および他の国々で登録されたGoogle Inc.の商標又は登録商標です。

安全上のご注意

●ご使用になる前に、この「安全上のご注意」をよくお読みのうえ正しくお使いください。下記に示した注意事項は、お使いになる方や他の人々への危害や損害を未然に防止するためのもので、「危険」「警告」「注意」とも安全に関する重要な内容ですので、必ずお守りください。



危険

誤った取り扱いをすると、人が死亡または重傷を負うおそれがあり、かつその切迫の度合いが高い内容です。



警告

誤った取り扱いをすると、人が死亡または重傷を負うおそれがある内容を示しています。



注意

誤った取り扱いをすると、人がケガをしたり、物的損害が発生するおそれがある内容を示しています。

●記号について



注意記号：使用するうえで「注意すべき」内容を示しています。



禁止記号：してはいけない「禁止」内容を示しています。

⚠ 危険



禁止

■ショート(短絡)させない。
※本体及び、各ポートにピン等の金属を差し込まないでください。



分解禁止

■分解・修理・改造をしない。



禁止

■火の中に入れてたり、電子レンジやオーブン等で加熱しない。



水濡れ禁止

■水・海水・牛乳・清涼飲料水・石鹼水等の液体で濡らしたり、濡れたまま充電したり、使用しない。
※濡れたときは使用しないでください。



禁止

■火の側や炎天下、ストーブの近く、高温になった車の中など、高温の場所で使用、保管はしない。また、布団、毛布、バック内等風通しの悪い環境では使用しない。



禁止

■本製品をハンマー等で叩いたり、重いものを載せたり、踏みつけたり、落下させる等の衝撃や力を与えない。

⚠ 警告



■子供だけで使わせたり、幼児の手の届くところで使用しない。



■USBケーブル等は根元まで確実に差し込む。



ぬれ手禁止

■濡れた手で本製品に触らない。



禁止

■ガソリンスタンド等引火性ガスが発生する可能性のある場所に立ち入る場合は使用しない。



注意

■本製品ならびに接続されている機器の使用、保管中に、異臭、異音、発煙、発熱、変色、変形、破損等の異常がみられた場合は次の作業を行う。
●USBケーブルを接続機器から抜く ●接続機器の電源を切る ●使用を中止する

⚠ 注意



注意

■充電時、周囲の温度が0℃～35℃の範囲内で使用する。



禁止

■湿気やほこりの多いところで、使用、保管はしない。



注意

■通電中の本体に長時間触れない。
※長時間皮膚が触れたままになっていると、低温やけどの原因となります。また、衣類の上からでも長時間触れたままになっていると、低温やけどになる可能性があります。



注意

■使用後や使用しない時はUSBケーブルを抜く。



禁止

■不安定な場所に置かない。



禁止

■充電時間以上の充電は行わない。







禁止

■自動車のシガーソケットから充電しない。



禁止

■日本国外で本体への充電は行わない。

 注意	<p>■本体の各ポートおよび付属品のコネクター部分にほこりがたまっていないか、定期的に点検する。</p>
 注意	<p>■USB接続端子の接続方向を確認して接続する。</p>
 禁止	<p>■接続部に直接触れたり、指を差し込んだりしない。</p>
 禁止	<p>■USB型端子の定格を超えて充電しない。</p>

本製品を廃棄する際は、お住まいの自治体の指示に従い、廃棄を行ってください。

使用上のご注意

- 本品ご使用前に必ず使用端末のデータのバックアップを行ってからご使用ください。
- 本品を使用中に発生したデータやプログラムの消失、または破損についての保証はいたしかねます。
- 本品の使用に伴う事業利益の逸失、関連装置の故障、損傷等に対して弊社が責任を負わないものとします。
- 電池寿命保持のため、使用しないときでも最低3ヶ月に一度は本品への充電を行ってください。
- 充電電池の消耗については保証の対象外となります。
- お使いの機器によっては本品がご使用できない場合がございます。
- お使いの機器のバッテリー残量によっては充電出来ない場合がございます。

ご使用方法

1 バッテリー本体を充電

付属のmicroUSBケーブルをmicroUSB入力ポートに接続し、バッテリー本体を充電します。 ※お手持ちのType-Cケーブルでも充電が可能です。

※電池寿命保持のため、最低3か月に一度は本品への充電を行ってください。

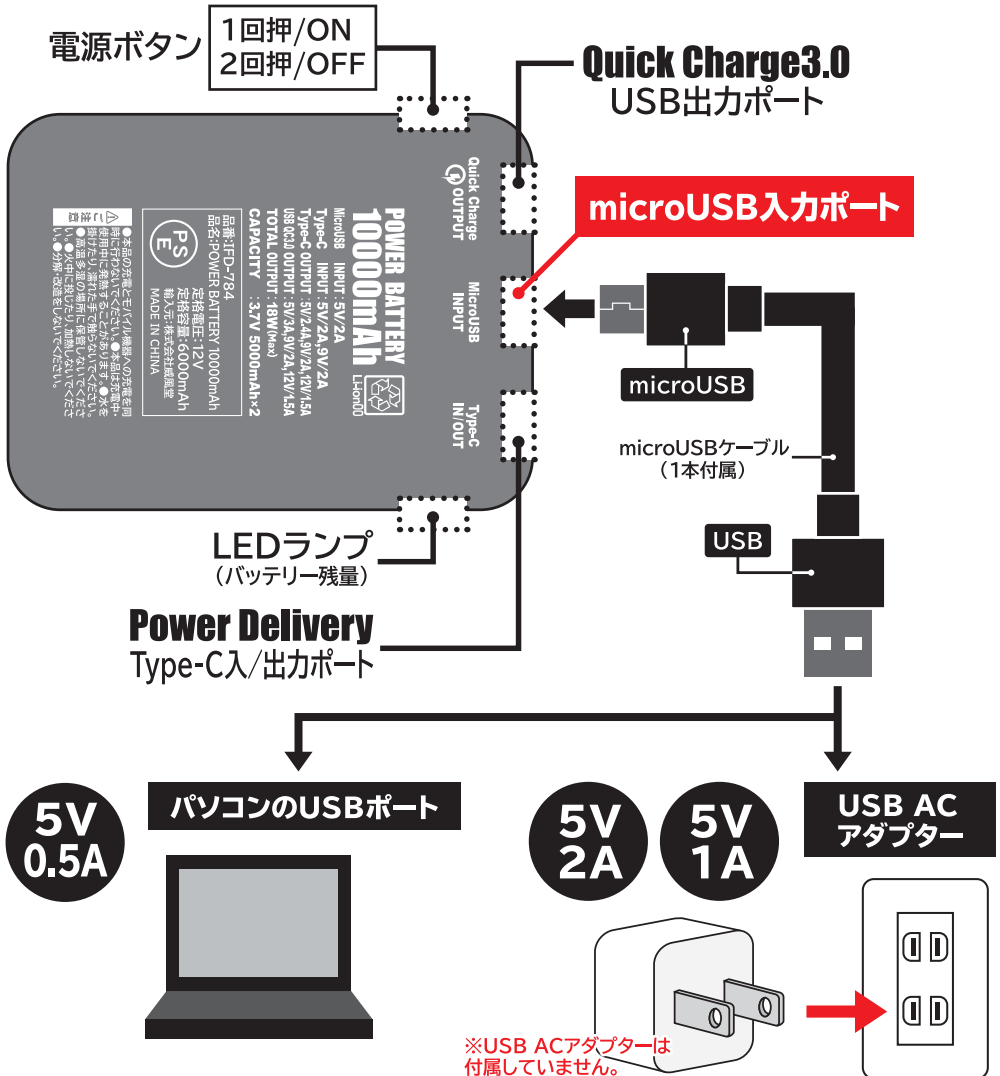

本品への 充電時間の 目安	約 5時間～6時間(出力2A USB ACアダプター・AC充電器使用時)
	約 10時間～11時間(出力1A USB ACアダプター・AC充電器使用時)
	約 20時間～22時間(パソコン等のUSBポート使用時)

※microUSB入力ポートから充電した場合の目安。

2 スマートフォンなどを充電

Quick Charge3.0USB出力ポート、または**Power Delivery**Type-C入/出力ポートにお手持ちの充電ケーブルを接続して、スマートフォンなどを充電します。

Quick Charge3.0
USB出力ポート

Power Delivery
Type-C入/出力ポート

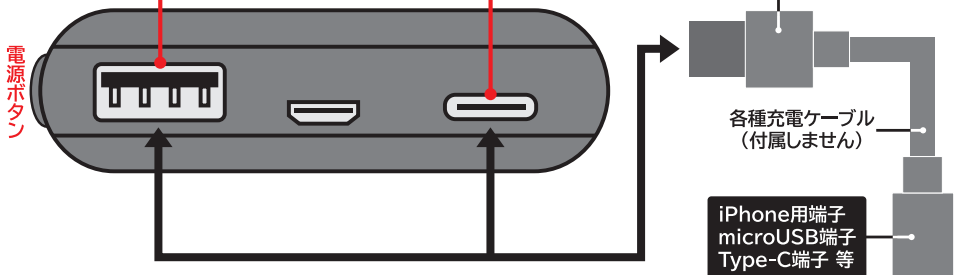

※充電中はLEDランプが点灯し、バッテリー残量を表示します。

ご注意ください

スマートフォンなどを充電する際に必要な充電ケーブルは付属していません。お手持ちの充電ケーブルをお使いいただくか、別途ケーブルをご用意ください。

- ケーブルを接続しても充電が始まらない場合は、バッテリー側面の電源ボタンを1回押して電源をオンにしてください。
- 充電時間は、充電する機器によって異なります。
- モバイルバッテリー本体と各種機器への充電を同時に行わないでください。
- 各種機器への充電完了後は、ケーブルを速やかに抜いてください。

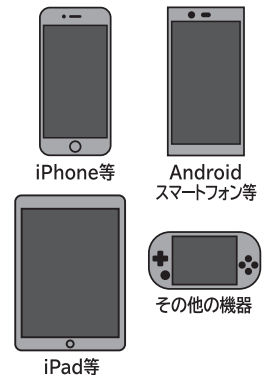

3 バッテリー残量の確認

電源ボタンを1回押すと、LEDランプが点灯し、バッテリー残量の確認ができます。

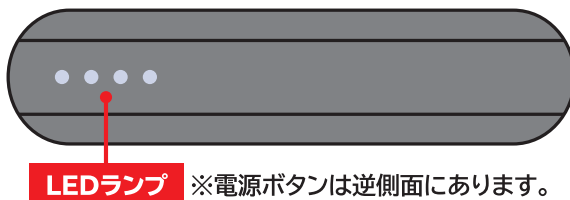

- 現在のバッテリー残量が表示されます。
- 何も操作せずに約30秒経過すると自動的に電源がOFFになり、LEDランプが消えます。

点灯ランプ	バッテリー残量の目安
4個点灯	約 75~100%
3個点灯	約 50~74%
2個点灯	約 25~49%
1個点灯	約 0~24%

※説明書に記載されている数値は目安です。使用環境・使用状況により変動する場合がございますので、あらかじめご了承ください。

製品仕様

- サイズ:約W64×H94×D24mm
- 重量:約200g
- 電池容量:3.7V 5000mAh × 2
- 電池種類:リチウムポリマー電池
- USB入力:【microUSBポート】5V/2A
【Type-Cポート】5V/2A、9V/2A
- USB出力:【Type-Cポート】5V/2.4A、9V/2A、12V/1.5A
【QC3.0ポート】5V/3A、9V/2A、12V/1.5A
- 合計出力:18W (最大)
- 繰り返し充電回数:約500回
- 材質:ABS、ポリカーボネート

セット内容

- POWER BATTERY本体
- 保証書
- microUSBケーブル

販売元

IFUDO Ltd.

〒731-0113 広島県広島市安佐南区西原9-1-4

<カスタマーサポート電話番号>

082-962-0061

受付時間 10:00~17:00(土・日・祝日休み)

IFD-784

POWER BATTERY 10000mAh

取扱説明書

2020.3 現在